







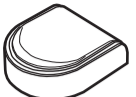

PR-100CS センターチャンネル・スピーカー

規格

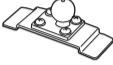
スピーカーユニット :	78mmφカーボンファイバーコーン
瞬間最大入力 :	80W
定格入力 :	25W
周波数特性 :	80 ~ 25,000Hz
音圧レベル :	91dB
インピーダンス :	4Ω
サイズ (mm) :	99(W)x110(D)x37(H)
重量 :	280g

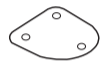
■製品の規格及び外観は、改良のため予告なく変更することがあります。







同梱品一覧

① スピーカーユニット		x1
② φ3x15mm		x3
③ 本体取付けベース		x1
④ 球形取付け金具		x1
⑤ φ2.6x8mm		x4
⑥ 取付けベース用粘着シート		x1
⑦ メタルスペース		x1
⑧ 接続キャップ		x2
⑨ ギボシセット		x1組
⑩ スピーカーコード (3m 片側コネクター付き)		x1
⑪ 取扱説明書		x1
⑫ 保証書		x1

安全上の注意事項

ご使用の前に必ずお読み下さい。

■本説明書の注意事項に反した使用により損害が発生した場合、当社は賠償の責を負いません。

本説明書では、危険の内容により、注意事項を次の2種類に分けています。	
	警告 この表示を無視して、誤った取扱いをすると、人が死亡または重症を負う可能性が想定される内容を表示しています。
	注意 この表示を無視して、誤った取扱いをすると、人が傷害を負う可能性が想定される内容および物的損害のみ発生が想定される内容を表示しています。
本説明書の中で使用する絵表示は以下のような意味です。	
  	してはいけないことを表しています。
	しなければならないことを表しています。

警告

取扱い説明書に従って作業を

- ❗ 取り付け、配線は製品の取扱い説明書または取付説明書の指定通りにおこなってください。
(従わないと急ブレーキ時等に、はずれて人にぶつかったり、また感電・火災などの恐れがあります。)

取り付け場所には十分注意を!

- ⊘ 本製品を前方の視界を妨げるような場所や運転操作の妨げになる場所、同乗者に危険を及ぼす場所には取り付けないで下さい。(交通事故や怪我の原因となります)

大音量は禁止

- ⊘ 走行中は、車外の音が聞こえなくなるような大音量にはしないで下さい。
(回りの出来事に気づかず、交通事故の原因となります。)

取り付け後、車の点検を

- ❗ 製品の取り付けが終了したら、車のブレーキランプ、ヘッドライト、ウィンカー、ワイパーなどが正常に動作することを必ず確認して下さい。
(配線ミスなどで車の機能が損なわれていると、交通事故の原因となります。)

小物類は幼児の手の届かないところに保管する

- ❗ 事故防止のため、電池やネジなどの小物類は幼児の手の届かないところに保管してください。
万が一飲み込んだ場合は、直ちに医師に相談してください。本体包装用のビニール袋はかぶって遊ばないように注意し、処分してください。

異常かな?……すぐ使用中止

- ❗ 次のような異常が起きた場合、すぐに使用を中止して下さい。
●音が出ない。●煙が出る。●水がかかった。●変な音や臭いがする。
●金属や紙などの異物が入った。
(そのまま使用を続けると、火災・その他の事故の原因となります。)
電源スイッチを切り、安全を確かめてから、販売店へご相談下さい。

注意

車体の穴あけは位置をよく確認して行う

- ⚠ 車体に穴を開けて取り付ける際には、パイプ類・タンク・電気配線などの位置を確認の上、これらと当たったり接触することがないようにしてください。
(制動不能や火災の原因になります。)

取り付け・配線

- ⚠ 取り付け・配線は、専門技術と経験が必要です。お買い上げ店に依頼してください。

車以外には使わない

- ⊘ 車以外には使わないでください。怪我の原因となります。

- ❗ 修理は必ずご購入店もしくは、BOSCHMANN® サービスセンターにご依頼下さい。それ以外での修理に対しての動作保証はいたしかねますので、ご注意下さい

■ 取付け方法

1. スピーカーユニット①にスピーカーコード⑩のコンネクターを差し込んだ後、スピーカーコードの向きを決める。

- ・スピーカーコードをスピーカーの前後どちらからでも、取付け状況に合わせて配線することが出来ます。

★スピーカーコードを後ろから配線する。

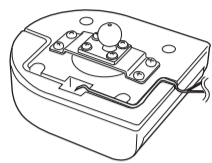

★スピーカーコードを下から配線する。

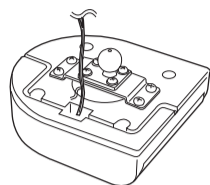

★スピーカーコードを前から配線する。

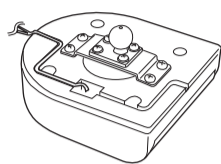

2. スピーカーユニットをダッシュ・ボードに取り付ける。

★本体取付けベース③を使用して、取付ける

- ・粘着シート⑥の剥離紙を剥がして、まず本体取付けベース③に貼付ける。
- ・次にもう片側の剥離紙を剥がして、ダッシュ・ボードに貼付ける。

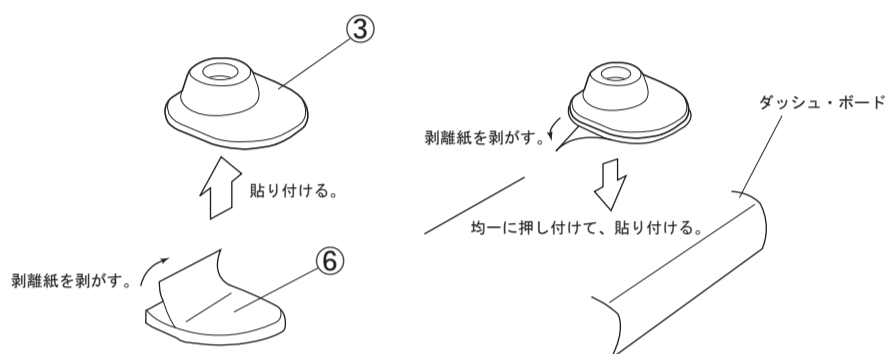

- 注意) ・スピーカーは運転の妨げにならない位置で、なるべく中央に取付けてください。
- ・なるべく水平な位置に取付けてください。
 - ・取付け用シートの剥離紙を剥がす前に、取付け位置を確認してください。
 - ・ダッシュボードの取付け位置の光沢剤、湿気、ごみ、油等をよく拭き取り乾いた後で接着してください。

- ・スピーカーユニット①に、球形取付金具④をビス 2.6x8mm⑤を使用して取り付ける。

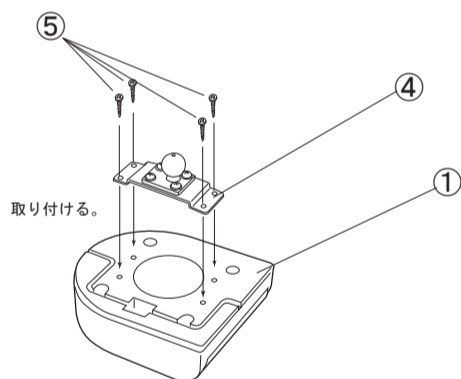

★本体取付けベース③を使用せずに、直接取付ける

- ・粘着シート④の剥離紙を剥がして、まずスピーカー本体裏面に貼付け、次にもう片側の剥離紙を剥がしてダッシュ・ボード上に貼り付ける。

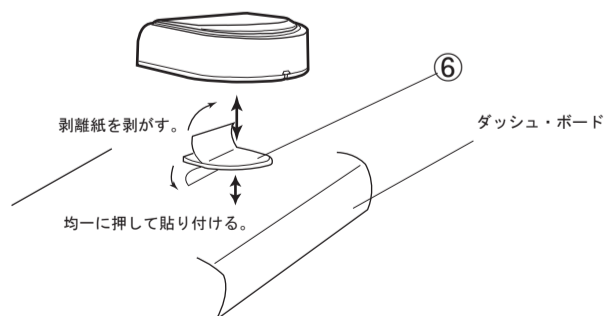

- 注意) ・スピーカーは運転の妨げにならない位置で、なるべく中央に取付けてください。
- ・なるべく水平な位置に取付けてください。
 - ・取付け用シートの剥離紙を剥がす前に、取付け位置を確認してください。
 - ・ダッシュボードの取付け位置の光沢剤、湿気、ごみ、油等をよく拭き取り乾いた後で接着してください。

★より確実に取付けるためには。

- ・ダッシュ・ボードと本体取付けベースの間にメタルスペース⑦を入れ、ビス 3x15mm②を使用して固定する。

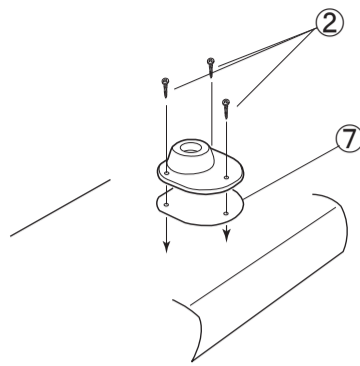

- ・穴を開けるときは、パイプ・配線類を傷つけないように注意してください。

- ・スピーカーユニットの球の部分を本体取付けベースに、確実におくまで差し込む。

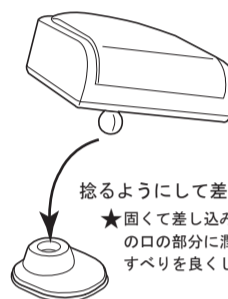

捻るようにして差し込む。

- ★固くて差し込みにくい場合は取付けベースの口の部分に潤滑油等を、ごく少量塗ってすべりを良くしてから差し込んでください。

- ・スピーカーの角度を調整して、最適な位置にする。

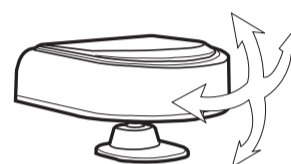

- ・差し込んだ後、スピーカーを上下左右に動かして異常なく動くことを確認してください。

■ 配線方法

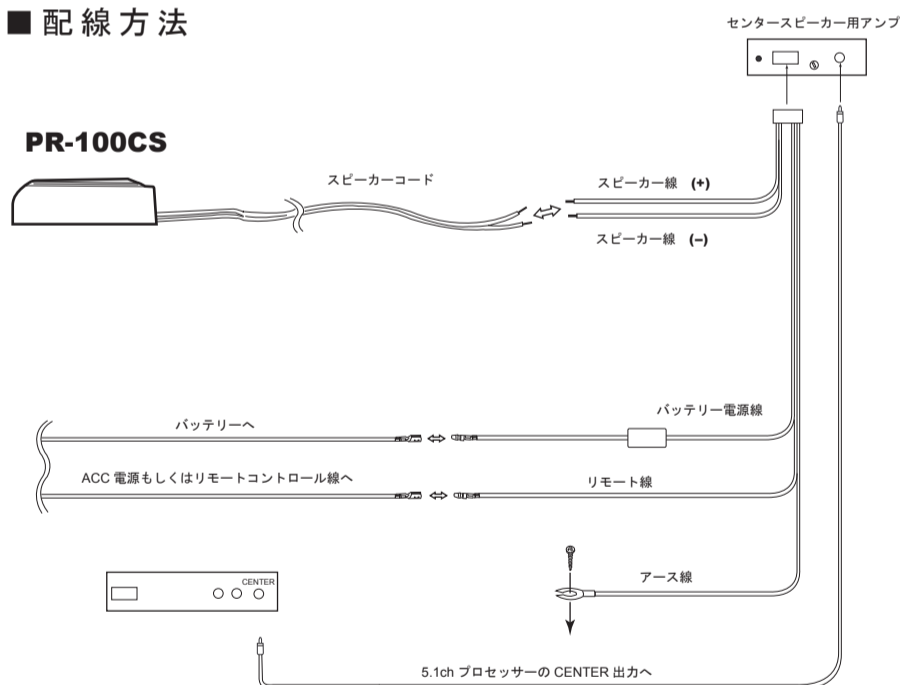

●ギボシの取り付け方

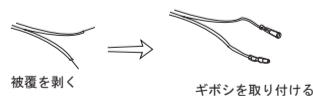

付属のスピーカーコードを適した長さのところでカットし、被覆を外して中の芯線をむき出し、正しくギボシに挿入してからギボシ圧着クリッパーを使用して、しっかりと圧着する。

- ★このとき、ギボシの形状に注意。

黒線入りスピーカーコードに、メスのギボシを取り付ける。

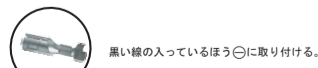

黒い線の入っているほう①に取り付ける。



透明のほう②に取り付ける。

●接続キャップ使用方法

- ★車両側のコードがコネクター付きの場合
- 同極性同士を捻り合わせ接続キャップを捻りながらからませ取り付けます。

③接続キャップ 差し込んでから数回矢印の方向に捻じる。

車両側のコードをコネクターのところでカットし、被覆を外して中の芯線をむき出す。

- 注) 切断前に極性を確かめください。

*付属コードは○側にストライプが入っています。

付属のスピーカーコードを適した長さのところでカットし、被覆を外して中の芯線をむき出す。